

المستند: - الفقرة (٤) من المادتين (٢٤ و٢٥) والمواد (٤٩ حتى ٥٦ ضمناً)
من قانون الشراء العام رقم ٢٤٤ تاريخ ٢٠٢١/٧/١٩ .
- دفتر الشروط الخاص رقم ٢٠٤/٦١٨ تاريخ ٢٠٢٦/٤/٢٠ .
- محضر فتح وتقييم العروض رقم ٢٠٤/٨٤٣ تاريخ ٢٠٢٦/٦/١ .

رقم : /
تاريخ : ٢٠٢٦/ /

عقد شراء ألبسة مع متمماتها.

معقود بين :

الدولة اللبنانية : ممثلة بشخص السيد وزير الداخلية والبلديات
شركة نبا أوريزون ش.م.م ممثلة بالسيد جوني جرجس نبأ - عنوانها : النقاش - تلة السرور - بناية الكفوري
- طابق ارضي - رقم الهاتف ٠٣/٧٢٩٢٣٢ - البريد الالكتروني nabahorizon@hotmail.com

المادة ١: موضوع الصفقة : يتعهد الفريق الثاني بأن يقدم لقوى الامن الداخلي الألبسة المبينة في الجدول رقم (١) المرفق بهذا العقد والذي يعتبر جزءاً لا يتجزأ منه لقاء مبلغ إجمالي قدره //١٢٦٧٠٦,٥٠\$/ فقط مئة وستة وعشرون ألفاً وسبعماية وستة دولارات اميركية وخمسون سنتاً لا غير.

المادة ٢: ضمان حسن التنفيذ وفقاً للملحق رقم (٤) من دفتر الشروط الخاص بالصفقة :

- ٢١- تقديم ضمان حسن التنفيذ بقيمة //١٢٦٧٠,٦٥\$/ مئة إثنا عشرة ألفاً وستمائة وسبعون دولاراً اميركياً وخمسة وستون سنتاً لا غير ، أو ما يوازيه بالليرة اللبنانية.
- ٢٢- يجب تقديم ضمان حسن التنفيذ خلال فترة لا تتجاوز //١٥/ خمسة عشر يوماً من تاريخ تبليغه تصديق هذا العقد. وفي حال التخلف عن تقديم ضمان حسن التنفيذ، يُصادر ضمان العرض.
- ٢٣- يبقى ضمان حسن التنفيذ مجمداً طوال مدة التلزم، ويُحسم منه مباشرةً وبدون سابق إنذار ما قد يترتب من غرامات أو مخالفات أو عطل أو ضرر يحدثه الفريق الثاني إلى حين إيفائه بكامل الموجبات.
- ٢٤- يعاد ضمان حسن التنفيذ الى الفريق الثاني بعد الإستلام من قبل الإدارة وتصديق محضر الاستلام النهائي بعد تأكد الإدارة من أن التلزم جرى وفقاً للأصول.

المادة ٣: مدة التنفيذ :

إن مهلة تسليم الألبسة المطلوبة محددة في الجدول رقم (١) تجاه كل بند ، تبدأ إعتباراً من تاريخ تبليغ الفريق الثاني تصديق هذا العقد.

المادة ٤: تنفيذ العقد والاستلام :

- ٤١- على الفريق الثاني تقديم طلب الى مكتب الاستلام في مصلحة التجهيز خلال مهلة /١٠/ أيام من تاريخ تبليغه تصديق العقد لتسليمه نماذج الالبسة التي رست عليه.
- ٤٢- تقديم مسطرة إلى لجنة الإستلام خلال مهلة /٢٠/ يوماً على الأكثر إعتباراً من تاريخ تبليغه تصديق العقد للتأكد من مطابقتها للمواصفات الفنية المطلوبة ، وفي حال تم رفض المسطرة من قبل لجنة الإستلام يتم إعطاء الفريق الثاني مهلة مدتها /١٥/ يوماً لتقديم مسطرة جديدة وفي حال رفضها مجدداً أو عدم تقديم مسطرة ضمن المهلة المحددة يطبق بحقة أحكام المادة /٢٦/ من دفتر الشروط المستند.
- ٤٣- إشعار مكتب الإستلام قبل خمسة عشر يوماً" على الأقل عن إستعداده لتسليم الألبسة المطلوبة .
- ٤٤- تسليم الألبسة في أي مكان تحدده الإدارة .

بيروت في ٢٠٢٦/٦/١٨

فريق ثان

جوني جرجس نبأ

NABA HORIZON

Naccache Tel Stron

Tel/Fax: 04 - 419397

- ٤٥ - يقوم الفريق الثاني بتقديم الألبسة المبيّنة في الجدول رقم (١) كما هو محدد في المواصفات الفنية ووفقاً للقياسات المحددة .
- ٤٦ - يتم هذا التزيم وفقاً لمواصفات محددة ونماذج موضوعة من قبل الإدارة ، لذلك فإنه يتوجب على الفريق الثاني تقديم إيضاحاته الخطية حول تنفيذ العقد خلال المهلة التعاقدية مع الأخذ بالإعتبار حق الإدارة بمهلة عشرين يوماً للإجابة على طلب الإيضاحات عن شروط العقد (فحوصات وتحاليل مخبرية - تسليم مواد - طلب إيضاحات ...) وكذلك المساطر التي يقدمها الفريق الثاني للإدارة قبل صنع اللوازم لأخذ الموافقة عليها .
- ٤٧ - تعتبر المهلة التي تتجاوزها الإدارة للبت بالكتب والإيضاحات والمساطر المقدمة من الملتزمين موضوع البند /٤٦/ المذكور اعلاه خارج مهلة التنفيذ ومغفأة من غرامة التأخير.
- ٤٨ - تقديم شهادة منشأ أو إفادة منشأ مصادق عليها من غرفة الصناعة والتجارة في بلد المنشأ أو أي مرجع آخر مخول المصادقة عليها .
- ٤٩ - تضمين شهادة منشأ أو إفادة منشأ : نوع الألبسة - كميتها - مصدرها - الجهة المصدر إليها ورقم العقد مع قوى الأمن الداخلي.
- ٤١٠ - في حال تقديم إفادة منشأ من الشركة الموردة في بلد المنشأ ، يجب أن تكون التواريخ والتواريخ واضحة ويقتضي ضم مستند من الشركة يؤكد بأن من وقع هذه الإفادة مخول بذلك .
- ٤١١ - يقتضي اعتماد شهادة المنشأ أو إفادة المنشأ نفسها في كافة مراحل الصفقة.
- ٤١٢ - يمكن للجنة الاستلام إجراء الاختبارات اللازمة على القماش داخل لبنان أو في الخارج وذلك على نفقة الفريق الثاني.
- ٤١٣ - تقوم لجنة الاستلام بأخذ عينات عشوائية لكل نوع من كل دفعة مسلمة لإجراء الفحوصات عليها وذلك بمعدل عينة عدد (٢) على الأقل .
- ٤١٤ - إفادة أو مستند من المديرية العامة للجمارك تتضمن : نوع الألبسة - كميتها - مصدرها - وجهتها ورقم العقد الموقع مع قوى الأمن الداخلي .
- ٤١٥ - لا يسمح للفريق الثاني تغيير المصنع خلال عملية تنفيذ الصفقة إلا بعد أخذ موافقة مسبقة من قبل المديرية العامة على أن يكون المصنع البديل من مستوى المصنع المحدد سابقاً من قبله على الأقل أو أفضل.
- ٤١٦ - على لجنة الاستلام فور تقديم كتاب من قبل الفريق الثاني لتغيير مكان تصنيع الألبسة إجراء الكشف على المكان المحدد للتأكد من القدرة الإنتاجية له وما إذا كان على مستوى المصنع المحدد سابقاً أو أقل أو أفضل وعلى ضوء ذلك إبلاغ الفريق الثاني نتيجة الكشف خلال مهلة عشرة أيام على الأكثر وتنظيم محضر يقدم إلى المديرية العامة - شعبة الشؤون الإدارية مع الرأي والمقترحات على أن لا تحتسب المهلة المحددة للإجابة على طلبها من ضمن مهلة التنفيذ الأساسية.
- ٤١٧ - تستلم الألبسة لجنة الاستلام المنصوص عليها في المادة ١٠١ من قانون الشراء العام وتُقدّم تقريرها خلال مدة زمنية أقصاها ثلاثين يوماً تبدأ من تاريخ تقديم طلب الاستلام من قبل الفريق الثاني.
- ٤١٨ - في حال تطلّبت طبيعة المشروع وحجمه مدة تتجاوز الثلاثين يوماً، على اللجنة تبرير أسباب ذلك خطياً ووضع اقتراحاتها بهذا الشأن، على ألا تتجاوز المهلة في جميع الأحوال الستين يوماً تبدأ من تاريخ تقديم طلب الاستلام من قبل الفريق الثاني.
- ٤١٩ - يجري الاستلام على مرحلة واحدة نهائية لكل دفعة من الدفعات المطلوبة .
- ٤١١٠ - يجري الاستلام وفقاً لأحكام المادة ١٠١ من قانون الشراء العام.

المادة ٥: الغرامات:

- ٥١ - يتوجب على الفريق الثاني التقيّد بالمهل المحدّدة في العقد تحت طائلة دفع الغرامات المحدّدة فيه.

بيروت في ٢٠٢٦/٦/١٨

فريق ثان

جونى جرجس نبأ

NABA HORIZON

Naacache - Yei Srou

Tel/Fax: 04 - 419397

- ٥٢- تُفرض الغرامات بشكلٍ حكمي على الفريق الثاني بمجرد مخالفته أحكام العقد دون حاجة لإثبات الضرر ، بإستثناء القوة القاهرة المحددة في المادة /٧/ من هذا العقد.
- ٥٣- تحتسب غرامة تأخير وفقاً للقاعدة التالية :
- ٢٥٣١- طيلة الـ ٣٠ يوماً الأولى : ١/٢ بالالف من القيمة الخاضعة للغرامة.
- ٢٥٣٢- من اليوم ٣١ الى اليوم ٦٠ ضمناً : ١,٥ بالالف من القيمة الخاضعة للغرامة.
- ٢٥٣٣- من اليوم الـ ٦١ فما فوق : ٢ بالالف من القيمة الخاضعة للغرامة .
- ٥٤- يحسب الوقت الخاضع للغرامة ابتداء من اليوم الذي تنتهي فيه المهلة القصوى المحددة اصلاً للتسليم وحتى اليوم الذي يسبق مباشرة اليوم الذي يتم فيه الفريق الثاني التزاماته.
- ٥٥- تُطبق أحكام المادة ٣٣ من قانون الشراء العام في هذا الشأن. وفي جميع الأحوال يُصادر ضمان حسن التنفيذ مؤقتاً الى حين تصفية التزامه.

المادة ٦: دفع قيمة العقد:

- ٦١- تدفع الحقوق المستحقة للفريق الثاني من موازنة قوى الأمن الداخلي والسجون بموجب حوالة دفع بالليرة اللبنانية بعد تصديق محضر الإستلام من قبل المدير العام لقوى الأمن الداخلي.
- ٦٢- يعتمد سعر صرف الدولار الاميركي بالليرة اللبنانية وفقاً للسعر المعتمد من قبل مصرف لبنان بتاريخ التصفية.
- ٦٣- عند تصفية قيمة الألبسة المستلمة على الفريق الثاني تقديم ما يلي :
- شهادة تسجيل شركة أو مؤسسة لدى وزارة المالية صالحة في السنة المالية التي تجري فيها التصفية.
 - براءة ذمة من الصندوق الوطني للضمان الإجتماعي .
 - فاتورة قانونية .

المادة ٧: القوة القاهرة :

إذا حالت ظروف استثنائية وخارجة عن ارادة الفريق الثاني دون التسليم في المدة المُحددة، يتوجب عليه ان يعرضها فوراً وبصورة خطية على الإدارة والتي يعود لها وحدها الحق بتقدير الظروف لجهة قبولها أو رفضها وعلى الفريق الثاني الرضوخ لقرارها في هذا الشأن.

بيروت في / /
فريق أول
وزير الداخلية والبلديات

بيروت في / /
عدد
تأشير مراقب عقد النفقات

بيروت في ٢٠٢٦/٦/١٨

فريق ثان

جونى جرجس نبأ

NABA HORIZON

Naccacheh- Tel Srouf

Tel/Fax: 04 419397

جدول رقم (1)

السعر الاجمالي	السعر الافرادي	بلد المنشأ	المشاركة	مهلة التقيد	رقم المواصفات الفنية في الملحق رقم (9)	الكمية	الوحدة	نوع الصنف	م
\$ 21,000.00	\$ 3.50	الهند	N.H	ستة اشهر	2019/7/10 تاريخ 204/148	6,000	قطنسوة	قطنسوة لون رمادي	3
\$ 60,900.00	\$ 2.90	مصر	N.H	سبعة اشهر	2019/7/10 تاريخ 204/149	21,000	قميص	قميص قطن نصف كم لون رمادي	4
\$ 25,500.00	\$ 8.50	الهند	N.H	ستة اشهر	2016/7/26 تاريخ 204/276	3,000	كذبة	كذبة صوف قبة (5)	5
\$ 3,750.00	\$ 2.50	الصين	N.H	خمسة اشهر	2025/5/26 تاريخ 204/57	1,500	شارة	شارة رتبة رقيب	20
\$ 3,000.00	\$ 2.00	الصين	N.H	خمسة اشهر	2025/5/26 تاريخ 204/57	1,500	شارة	شارة رتبة رقيب متعمرن	21
\$ 114,150.00	السعر الاجمالي العام								
\$ 12,556.50	T.V.A								
\$ 126,706.50	السعر الاجمالي النهائي								

NABA HORIZON
Naccache Bel Srour
Tel/Fax: 04 - 419397

فريق ثان

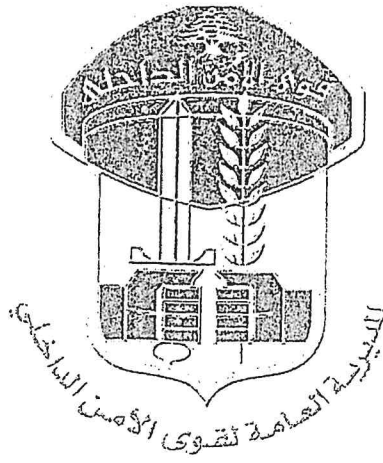

المديرية العامة لقوى الامن الداخلي

الادارة المركزية - مصلحة اللوازم

المكتب الفني

عدد : ٢٠٤ / ١٤٨

تاريخ : ٢٠١٩ / ٧ / ١٠

مواصفات فنية للقلمسوة (Bérêts de laine)

1-DESCRIPTION GÉNÉRALE :

Les bérêts sont en tricot de laine foulée .Ils comportent , autre la coiffe en laine :

- Une doublure .
- Un pourtour de tête en tissu cotton/polyester .
- Une pièce intérieure en cuir placée en renfort pour soutenir un insigne .
- Deux œillets d'aération .

2-PRESCRIPTIONS TECHNIQUES PARTICULIÈRES AUX DEMI-PRODUITS :

1-Matière première: 100% laine vièrge,diamètre moyen 21 ± 0.3 micron .

2-File : Numéro métrique minimale: 8/1 . 7/1 216

3-Tricot : A-Métiers:Tricoteuse rectiligne à bérêts .

B-Contexture :Maillage ,Jersey uni .

4-Apprêt: Le foulage , le grattage et le rasage intérieur du bérêt sont conduits de manière à réaliser le clos et la tenue du modèle type .

5-Variations des dimensions du tricot au trempage à l'eau : Eau à 45°C -Pourcentage maximum de retrait : 4% .

6-Résistance à l'éclatement : Le tricot foule et apprêté , prélevé sur la coiffe du bérêt terminé , doit présenter une résistance à l'éclatement de :

a-Sur le plateau (à l'exception de centre) :Résistance minimale en bars 5,5.

b-Sur la couronne : Résistance minimale en bars 5,5.

7-Menues fournitures :

A-Doublure: Crétonne noire de $160\text{g}/\text{m}^2$ (min) en coton 100% .

B-Fil de couture : Fil de coton mercerisé .

C- Oeillets: Oeillets à bord plat ,en laiton bronze ou acier noirci de diametre ext. (8) mm ($\pm 2\text{mm}$) environ , avec rondelle , ne fondant pas à la pose .

D-Pourtour de tête en tissu cotton/polyester :

- a) Nature: cotton / polyester .
- b) Largeur : 20 (± 2) mm
- c) Nature : bande textile tubulaire.
- d) Teinte: Noir .

رئيس مصلحة اللوازم

العقيد الاداري انطوان نصار

رئيس المكتب الفني

الرائد توفيق الحاج

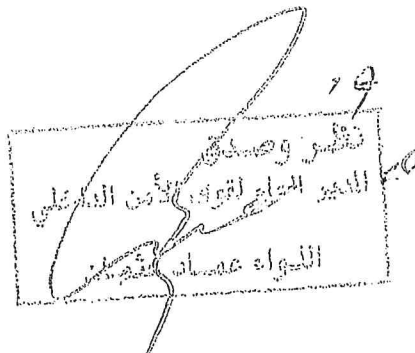

E- pièce de renfort en cuir pour l'insigne:

a) Nature: Similicuir .

b) Epaisseur : 0.8 à 1,2 mm.

c) Teinte: Noir .

d) Caractéristiques requises au point de vue mécanique physique : Résistance minimale au déchirement en Kgf/mm : 1,7 .

3-PRESCRIPTION PARTICULIÈRE À LA FABRICATION :

Le bérêt est formé par tricotage successif de palmes diminuées . Les bords libres de la première et la dernière palme sont assemblés par un remaillage simple , au point de chaînette , un fil en laine .

1-Outre le tricot formant le dessus (ou plateau) de la coiffe et le dessous (ou couronne) comportant l'entrée de tête , le bérêt terminé comprend .

2-Une doublure .

3-Un pourtour de tête en bande textile coton / polyester .

4-Une pièce de renfort en cuir .

5-Deux œillets d'aération .

31-La coiffe comprend:

a) Un plateau en tricot de forme circulaire et de diamètre variable selon la pointure du bérêt voir paragraphe 4 : Tableau de dimension .

b) Une couronne en tricot dont l'ouverture circulaire du passage de tête est légèrement excentrée par rapport au fond du bérêt . La largeur de la couronne variable au long de sa perimètre est précisée au paragraphe 4 .

32-Doublure :

Une doublure en crétonne , double entièrement l'intérieur du bérêt . Le fond circulaire est en un seul morceau , la couronne du dessous est en deux morceaux .

Fond et couronne sont assemblés par une couture tout au long de leur grande circonférence .

33-Pourtour de tête en bande textile coton / polyester:

Le tissu est posé à cheval sur l'ouverture du passage de tête fixé intérieurement par une couture zig-zag puis rabattu et piqué par une couture simple .

La hauteur apparente de Pourtour posé sur l'effet est de :

- Extérieurement : 11 à 12 mm .

- Intérieurement : 8 à 9 mm .

Un ruban de serrage noir de longueur (70-80)cm de largeur 10mm (± 2 mm), d'épaisseur 0.8mm (± 0.2), en tricot de polyester ou polyester/coton , passant à l'int de portour , permettant de régler les dimensions de l'entrée de tête.

Les coutures du pourtour prennent à la fois le tricot , la doublure et la base de la pièce de renfort en cuir pour insigne .

34-Pièce de renfort en cuir :

Elle est de forme carré à angles arrondis dont le côté est de (6-7) cm approximativement .

Son assemblage au bérêt est réalisé de la façon suivante :

- Elle est cousue intérieurement , sur la doublure et du côté droite (bérêt porté par l'utilisateur) à 120 degrés environ par rapport au centre de l'arrière du bérêt .
- Elle est prise par son côté inférieur dans le pourtour en textile .
- Elle est prise par son côté supérieur par la couture assemblant plateau et couronne de la doublure .

Sur la face extérieur du bérêt on fixe sur la pièce de renfort par couture la parti femelle d'un système velcro des dimensions convenables aux dimensions du l'insigne

La partie male du système velcro est fixé par couture sur la pièce de tissu de laine qui est la base de l'insigne (le cèdre)

l'insigne est un cèdre tricoté en fils brillants sur une pièce de (laine 70 % / polyester 30% $\pm 3%$) de 320 grs/m² $\pm 5%$, de poids .

20°

رئيس مصلحة اللوازم

العقيد الإداري انطوان نصار



35-Oeillets d'aération :

Deux œilleis sont placés sur la couronne du côté gauche (bérêt porté par l'utilisateur) à 90 degrés par rapport au centre de l'arrière du bérêt.

Ils sont espacés de 35 mm et placés de 35 à 40 mm du bord libre de l'entrée de tête. Leur fixation est renforcée intérieurement par une rondelle de cuir.

4-TABLEAU DE DIMENSIONS & DE MASSES

Dimensions minimales et maximales, en millimètres , de l'effet posé à plat , plis effacés à la main , sans faire subir au tricot une extension quelconque .

Contour cranien (2)	52-53-54-55	56-57	58-59	60-61	62 -63-64
Rayon extérieur du bérêt (cm)	22.5-23.5	23.5- 24.5	24.5-25.5	25.5-26.5	26.5-28.5
Masse minimale d'un effet posé isolement (g)	80 ± 5				

(2) exprimés en centimètres, indiquent la longueur de la circonférence du passage de tête (une tolérance de ±0,5 cm est accordée) .

5-PRÉSCRIPTIONS PARTICULIÈRES AU TRAITEMENT ANTI-MITES

Les effets doivent être protégés contre les attaques des mites,individuellement, ou par l'ajout d'un produit anti mite dans chaque carton, qui doit porter une vignette signalant le nom du produit utilisé.

6-PREScription TECHNIQUE PARTICULIÈRE ET LA COULEUR.

1-La coiffe

a- Nuance de la coiffe : Sur demande de l'administration .

b- Mode de teinture de la coiffe : Sur effet .

c- Solidité des teintures : De la coiffe et du tissu de pourtour.

	Dégradation	Dégorgement
A la lumière	4	-
A l'eau	4	3
A la sueur	4	3
Aux solvants organique (trichloréthylène)	4	4
Au lavage faible	3	-

2-Autres éléments constitutif : Nuances .

Utilisateurs	Doublure	Tissu de pourtour de tête et du cuir de support d'insigne	Oeillets	Fil d'assemblage de la doublure à la coiffe	Fil d'assemblage du pourtour de tête au bérêt
FSI	Noir	Noir	Laiton bronze ou acier noirci	Noir	Noir

7- PRESCRIPTIONS PARTICULIÈRES À L'INSIGNE DES BÉRÊTS DES F.S.I

L'insigne est placé à l'extérieur du bérêt au dessus de la pièce intérieur de cuir appelée support d'insigne , qui lui sert effectivement de support .

L'insigne lui même est conforme à l'insigne type qui se trouve au service d'équipement .

رئيس مصلحة اللوازم
العقيد الإداري انطوان نصار

مدير وحدة
المدير العام لقوى الأمن الداخلي
الرائد توفيق الحاج

رئيس المكتب الفني
الرائد توفيق الحاج

الجنيربية العامة لقوى الامن الداخلي

الادارة المركزية - مصلحة اللوازم

المكتب الفني

عدد : ٢٠٤ / ١٤٩

تاريخ : ٢٠١٩/٧/١٠

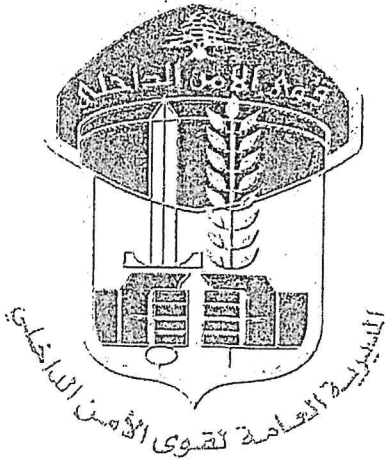

مواصفات : قميص نصف كم (قطن)

(رمادي)

١- وجهة الاستعمال :

قميص قطن داخلي نصف كم ، تكون القبة دائرية (٥) يرتدى تحت سترة بزة الميدان .

٢- الخصائص العامة للقماش :

٢١- المواد الاولية المستعملة : ألياف قطن ممشط (١٠٠%) أو (قطن ممشط ٨٠% حد أدنى والباقي ألياف تركيبية أخرى).

٢٢- الوزن بالمتر المربع في الظروف الجوية الطبيعية : (٢١ درجة مئوية ، ٦٥% رطوبة) : ١٨٠ غرام \pm ٥%

٢٣- ماكينة التريكو : دائرية (Metier circulaire)

٢٤- نوع القطة : جيرسي (Jersey) .

٣- نوع وخصائص الصباغ المستعمل :

٣١- نوع الصباغ : صباغ خيط (yarn dye) أو (cross dye)

٣٢- اللون رمادي : على ان تكون الخيوط المستخدمة من اللون الرمادي مع اللون الابيض أو أي مزيج من الخيوط

الرمادية اللون التي تعطي اللون المطلوب من قبل الادارة (مونس) .

٣٣- ثبات اللون عند تعرضه :

- للغسيل المتوسط : حلول ونصول الالوان : ٤

- للاحتكاك : الجاف : ٤

- للرطب : ٤

- للتعرق : ٤

- للمذيبات العضوية : ٤

- للضوء : ٤

١٤٩

٤

٤

٤

رئيس مصلحة اللوازم

العقيد الاداري انطوان نصار

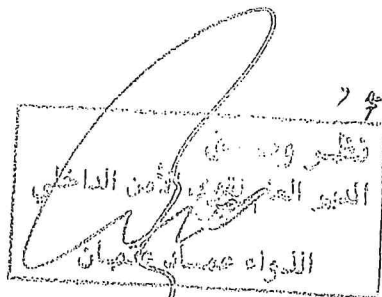

رئيس المكتب الفني

الرائد توفيق الحاج



٣٤- درجة الانكماش عند الغسيل على درجة حرارة ٣٠ مئوية :

٣٥- نسبة فقدان الوزن عند الغسيل على درجة حرارة ٣٠ مئوية :

٤- الخياطة :

٤١- الخيط المستعمل في الدرزة : بوليستير مزوي على ٢ (retors à 2 bouts)

٤٢- يتم اغلاق قماش محيط القبة ببعضها البعض من الداخل بقطبة مخفية من دون أي حروف ظاهرة او شوائب .

٤٣- يجب أن يكون مع كل قطعة أتيكات (etiquette) مدرورة على القبة من الداخل ومن الجهة الخلفية مبين عليها

(١)القياس (٢) اسم المصنع (٣) المواد الاولية المستخدمة (٤) طريقة الغسيل والكوي .

٥- القياسات : وفقاً للجدول رقم (١) .

٦ الشكل : وفقاً للرسم التوضيحي رقم (٢) .

٧- فحص العينات :

- يتم فحص القميص من قبل الادارة في المختبرات المعتمدة والمرخصة داخل وخارج لبنان على أن تكون تكاليف الفحوصات على عاتق المتعهد .

- يعتمد المعدل الوسطي لنتائج التحاليل المجرىة في المختبرات المختلفة على أن تراعى المعايير المعتمدة عالمياً.

٨- طريقة أخذ وإحتساب نتائج الفحوصات المخبرية :

تؤخذ عشوائياً من كل دفعة يتم تسليمها من قبل المتعهد عينة (قميص عدد ٢) على الاقل على أن يعتمد المعدل الوسطي لنتيجة الفحص.

٩- يتم رفض البضاعة عند مخالفة المتعهد لإحدى البنود المدرجة أدناه :

١- إذا تدنت نسبة القطن عن ٩٥% للتركيبية (قطن ١٠٠%) .

٢- إذا تدنت نسبة القطن عن ٧٥% للتركيبية (قطن ٨٠% حد أدنى والباقي ألياف تركيبية أخرى).

٣- في حال تبين ان الصباغ غير (yarn dye) أو (cross dye).

٤- إذا تدنى وزن القماش عن ١٧٠غرام/م^٢ .

٥- اذا تعدت نسبة الانكماش ١٠% .

٦- اذا كان اغلاق محيط القبة مخالفاً للفقرة (٤٢) من البند (٤) .

رئيس مصلحة اللوازم
العقيد الاداري انطوان نصار

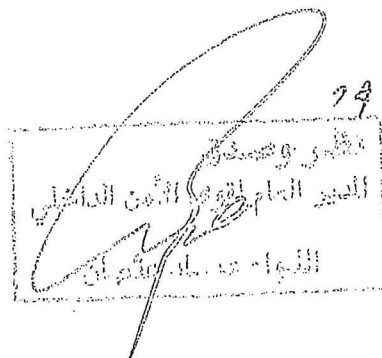
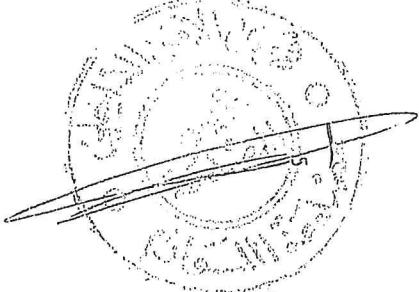

رئيس المكتب الفني
الرائد توفيق الحاج



جدول رقم (١)
القياسات (بالمليمتر)

الرمز القياسات	XS	S	M	L	XL	XXL	XXXL
A- طول القطعة الكلي	700-740	740-780	770-790	800-820	800-820	830-850	860-880
B- العرض عند الكتف	380-400	400-420	430-450	450-470	480-500	500-530	530-534
C- العرض ما بين الأبطين	430-450	460-480	490-510	520-540	550-570	620-650	700-740
D- طول نصف الكم	180-190	190-210	210-230	230-250	250-270	270-300	300-330
E- عرض نصف الكم عند طرفه	140-150	140-150	150-160	160-170	170-180	180-190	190-200
F- العرض عند القبة	115-135	120-140	125-145	130-150	140-160	150-170	160-180
G- المسافة بين أول القبة واستدارتها	55-65	55-65	60-70	65-70	65-75	70-80	75-85
H- عرض الكم عند أوله بين الكتف والكم	230-230	230-240	240-250	250-260	260-270	280-290	290-300

ملاحظة : يتم أخذ هذه القياسات والقطعة موضوعة على أرضية مسطحة دون أي شد .

رقم ٢

رسم توضيحي

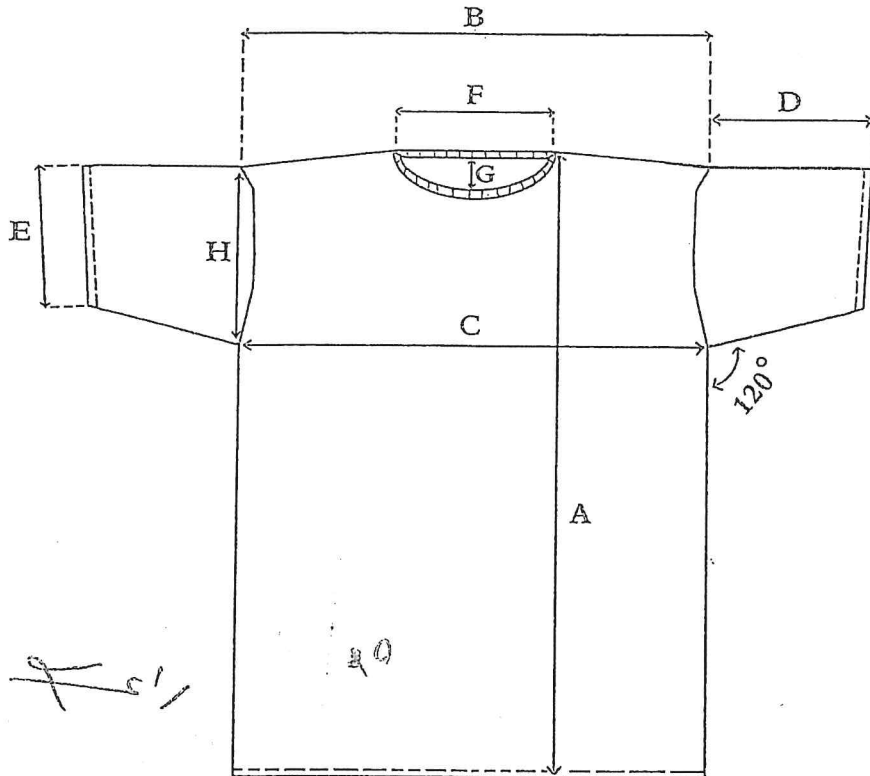

رئيس مصلحة اللوازم
العقيد الإداري انطوان نصار

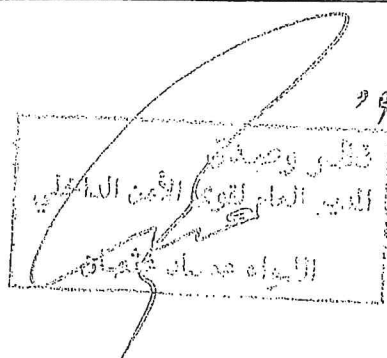

رئيس المكتب الفني
الرائد توفيق الحاج



مختص

جلسة اللجنة المكلفة بإعادة دراسة المواصفات الفنية العائدة
للتجهيزات والاعتماد المعتمدة في قوى الامن الداخلي.

عدد : ٢٠٤ / ٢٦

تاريخ : ٢٠١٦ / ٧ / ٢٦

المستند : امر المديرية العامة الاحالي رقم ٢٠٤ / ٦٠٩٩ ش ٢٠٣ / ٢٦ تاريخ ٢٠١٦ / ١٢ / ٣١

الساعة ١٠،٠٠ من تاريخ ٢٠١٦ / ٧ / ٢٦ اجتمعت اللجنة في مكتب رئيسها باستثناء الرائد شادي
سرحال بداعي السفر .

تم خلال الاجتماع النظر بالمواصفات الفنية العائدة لكثرة الصوف قبة (٥) واجراء التعديلات اللازمة
عليها لتناسب مع المواصفات الفنية الحديثة وتلك المتوفرة في السوق المحلي .
بنتيجة المناقشات توصل المجتمعون الى تبني كثرة صوف قبة (٥) وفقاً للملحق المرفق رتباطاً .
لذلك وبناء لما تقدم :

يرجى مراجعة جانب المديرية العامة لقوى الامن الداخلي بغية :

- ١- تصديق المواصفات الفنية لكثرة صوف قبة (٥) في الملحق المرفق رتباطاً لاعتمادها في عمليات
التلزم .
- ٢- الغاء المواصفات الفنية رقم ٢٠٤ / ٤٠٥ تاريخ ٢٠١٥ / ١٢ / ١ العائدة (لكثرة صوف قبة ٥) .
- ٣- اعتماد نماذج جديدة للكثرة وفقاً للاصول

عضو
الملازم الاول المهندس احمد السمروط

عضو
الملازم الاول الطيبي ريان عبد الله

عضو
الملازم الاول المهندس آلن زيدان

عضو
الموئل الاول قاسم سرحال

عضو وامين سر
وهل الاول نضال عبد الساتر

رئيس اللجنة
العميد فؤاد حبيب الخوري

عضو
العميد جرجس مران

عضو
المقدم سهيل ابو ضاهر

عضو
النقيب علي عيسى

عضو
النقيب حيدر شيخا

العميد فؤاد حبيب الخوري



مواصفات: كتزة صوف قبة (٥)

أ- الخصائص العامة :

- ١- تركيبة الخيط المستعمل : مزيج (Melange Intime) ، ٥٠% صوف باب اول (Vierge peignée) ، ٥٠% أكرليك.
- ٢- نمرة الخيط : ٢/٢٨
- ٣- نعومة الماكنة (gage) : (الحد الأدنى) : ١٠
- ٤- نوع القطبة (الحياكة) : سادة - على الوجهين (Double Jersey)
- ٥- عدد الصفات (٢سم) : ١٥ - ١٨ .
- ٦- عدد الاعمدة (٢سم) : ١٥ - ١٦ .
- ٧- الوزن التقريبي للوحدة : يتراوح بين ٤١٠ و ٤٩٥ غرام كحد أدنى وذلك تبعاً للقياسات المطلوبة .
- ٨- نعومة ألياف الصوف المستخدمة (finesse des laines) : ٢٦-٢٨ ميكرون كحد أقصى .
- ٩- القطبة لكمر الزند، القبة ونهاية الكتزة : سادة ١-١ .

ب- الخصائص الكيميائية :

- ١- اللون : رمادي.
- ٢- ثبات الصباغ :

النسب الدنيا

٦-٥

٢١- عند تعرضه للضوء :

٢٢- عند غسله بالماء العادي على درجة حرارة ٤٠ درجة مئوية ولمدة ٤٠ دقيقة :

٥-٤

- تغيير في ظل اللون

٢٥- عند غسله بدواء غسيل على درجة حرارة ٤٠ درجة مئوية ولمدة ٤٠ دقيقة :

٥-٤

- تغيير في ظل اللون :

٥-٤

- التبقع على القطن

عضو
الملازم الاول المهندس أحمد السمر

عضو
الملازم الاول الصابلي ريان عبد الله

عضو
الملازم الاول المهندس آن زيدان

عضو
المؤهل الاول قاسم سرحال

عضو وامين سر
المؤهل الاول نضال عبد الساتر

رئيس اللجنة
الحميد فؤاد حبيب الخوري

عضو
العقيد جرجس مروان

عضو
المقدم سهيل ابو ضاهر

عضو
القيب حطاي عيسى

عضو
القيب محافظ بيضا

القياسات والاوزان

XL	L	M	S		القياس
٦٠	٥٦	٥٢	٤٨	A	قياس الصدر من تحت الابط
٨	٨	٧	٧	B	قياس ارتفاع فتحة القبة (من الامام ومن الوسط)
١٧-١٦	١٧-١٦	١٧-١٦	١٧-١٦	C	عرض الكمر عند الزند
٥٢-٥١	٤٩-٤٨	٤٧-٤٦	٤٥-٤٤	D	العرض عند الاكتاف
٧-٦	٧-٦	٧-٦	٧-٦	E	عرض كمر نهاية الكتفة
٣-٢,٥	٣-٢,٥	٣-٢,٥	٣-٢,٥	F	عرض كمر القبة
٧-٦	٧-٦	٧-٦	٧-٦	G	عرض كمر الكمر
٦٥-٦٤	٦٣-٦٢	٦١-٦٠	٥٩-٥٨	H	طول الكمر من الكتف حتى نهاية كمر الكمر
٧١-٧٠	٦٩-٦٨	٦٦-٦٥	٦٣-٦٢	I	طول كامل الظهر مع القبة
١٨	١٧	١٦	١٥	J	قياس فتحة قاعدة القبة من الخارج
٤٩٥	٤٧٠	٤٤٠	٤١٠		الوزن الادنى للقطعة (بالغرام) في الظروف المناخية الطبيعية.

عضو

عضو

عضو

عضو

عضو وامين سر

الملازم الاول المهندس احمد السمر

الملازم الاول المهندس اريان عبد الله

الملازم الاول المهندس آلن زيدان

المؤهل الاول قاسم سرحال

المؤهل الاول بفضال عبد الساتر

رئيس اللجنة

عضو

عضو

عضو

عضو

العميد فؤاد حبيب

المقدم ساهل ابو ضاهر

المقدم ساهل ابو ضاهر

المقدم ساهل ابو ضاهر

المقدم ساهل ابو ضاهر



خبرة لجنة القياسات والاوزان

مملحق رقم (١)

رسم بياني لكنزة الصوف قبة (٥)

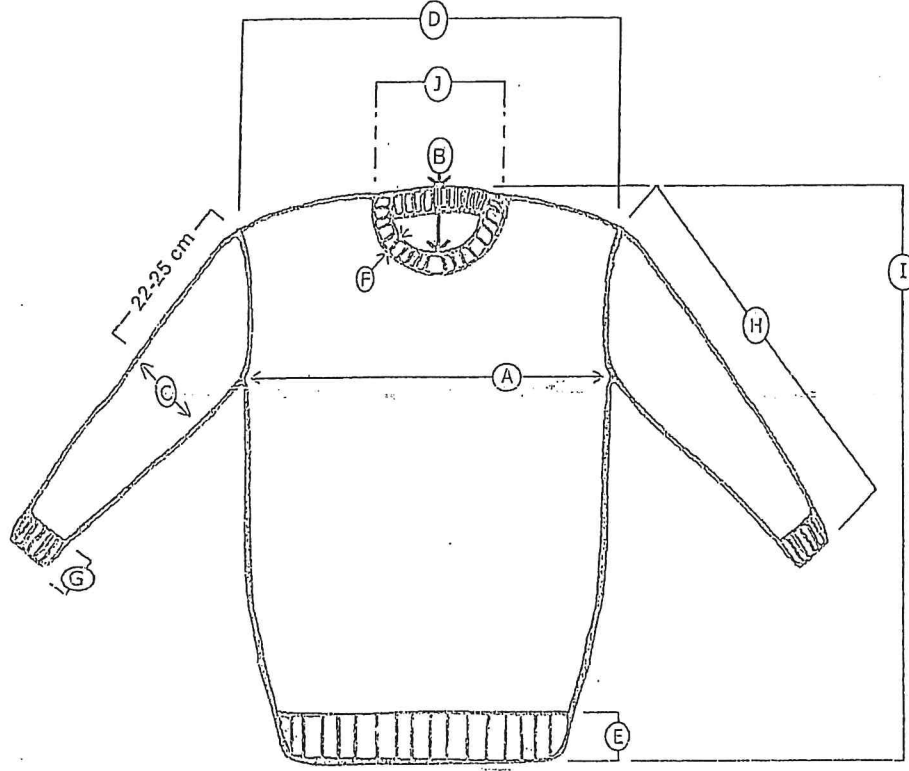

عضو
الملازم الاول المهندس احمد السوي

رئيس اللجنة
العميد فؤاد حبيب الخور

عضو
الملازم الاول الصيغلي ريان عبد الله

عضو
العميد جرجس مرون

عضو
الملازم الاول المهندس أن زيدان

عضو
المقدم سهيل ابو ضاهر

عضو
الموهل الاول قاسم سرحال

عضو
النقيب علي عيسى

عضو وامين سر
الموهل الاول نضال عبد الساتر

عضو
النقيب مصطفى ايضا



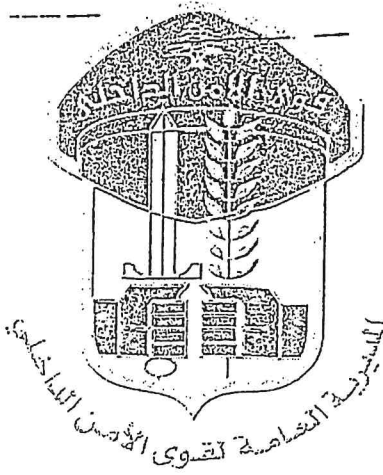

مواصفات : شارات رتب

(عريف - رقيب متمرن - رقيب - معاون - معاون اول)

أ- التعريف : شارات رتب مصنعة من قماش يطرز عليها بخيط تطريز لرتبتي (معاون - معاون اول) و شريط ابيض لرتب (عريف - رقيب متمرن - رقيب - رقيب اول) ، مع نسيج ذاتي الالتصاق (Velcro Tape) ، تستخدم لوضعها على البزات الرسمية والميدان المعتمدة في قوى الامن الداخلي .

ب- التطريز :

- ١- لرتبتي (معاون اول ومعاون) : بواسطة التطريز الفني (مقصب) بخيط التطريز المبين في الفقرة (ج) البند (١).
- ٢- لرتب (عريف ، رقيب متمرن ، رقيب ورقيب اول) : يتم تصنيعها من شريط من اللون الابيض المبين في الفقرة (ج) البند (٢) ، ويتم تثبيتها على القماش الاساسي للرتب بواسطة الخياطة غير ظاهرة بنفس لون الشريط .
- ٣- كثافة التطريز : يجب ان يكون التطريز بكثافة عالية بشكل لا يسمح بظهور القماش الاساسي تحته .

ج- الخصائص الفنية والقياسات :

١- خيط التطريز : المستخدم (لرتبتي معاون ومعاون اول)

١١- خيط التطريز : من الفيسكوز أو البوليستر ، رقم ١٢٠ دينيير مزوي على ٢.

١٢- اللون : فضي.

١٣- درجة مقاومة الصباغ : على الضوء (٤-٥) ، على الغسيل (٤) ، على الحلات العضوية (٤) .

٢- الشريط الابيض : المستخدم (لرتب : عريف ، رقيب متمرن ، رقيب ، رقيب اول)

٢١- شريط ابيض من نوع خاص للتزيين (ruban spècial pour decoration)

٢٢- عرض الشريط : ١ سم (± ١ ملم) .

٢٣- المسافة بين الشرائط : ١ ملم

٢٤- طول الضلع شكل ٧ : ٤ سم (± ٢ ملم) .

٢٥- الزاوية الداخلية : ٨٥ الى ٩٠ درجة .

٢٦- مسافة القماش عن شريط التطريز من كل الجوانب : ٤ ملم .

رئيس مصلحة اللوازم

العميد غالي يمين يمين

رئيس المكتب الفني

المقدم نييل غانم

اللواء رائد كسبر الله

O/A

٣- القماش الاساسي: (الذي يستخدم للتطريز عليه)

- ٣١- التركيب طبيعة المواد الاولية المستعملة : (٧٠) % صوف والباقي بوليستر .
٣٢- الوزن : (٣٢٠) غرام بالمتر المربع ± ٥ % .
٣٣- الحد الأدنى للخيوط /سنتم : للسداء (١٨) للحمه (١٦) .
٣٤- نمرة الخيط (Nm) : (١٢ $\pm ٠,٥$) .
٣٥- اللون : أسود .
٣٦- الشكل النهائي للقماش : Gratté et décati à fond :
٣٧- درجة مقاومة الصباغ : على الضوء (٤-٥) ، على الغسيل (٤) ، على الحلالات العضوية (٤-٥) .
٣٨- نسبة الانكماش بعد الغسيل : (١,٥) % في السداء واللحمه .
- ٤- قماش التطين : يتم تبطين كافة شارات الرتب بقماش من الصوف او مزيج صوف بوليستير لون اسود وزن ٢٠٠ غرام /م^٢ على الاقل .

٥- النسيج ذاتي الالتصاق (Velcro Tape) : المستخدم في الشارات :

- ٥١- طبيعة المواد الاولية المستخدمة : ١٠٠% بوليستير او بولياميد .
٥٢- القسم الذكر (الخشن) : Hook shape
٥٣- القسم الانثى (الناعم) : Fiber loops shape (non brushed).

٦- التطريز والتفصيل :

- ٦١- يتم تطريز الشارات : لرتبتي (معاون ومعاون اول) بواسطة التطريز الفني (مقصب) و بواسطة الخياطة المخفية للشريط الابيض لرتب (عريف ، رقيب متمرن ، رقيب ورقيب اول) ، وفقاً للرسوم المرفقة والنماذج المعتمدة لدى الادارة على القماش موضوع البند (٣) الفقرة (ج) .
٦٢- يتم تبطين جميع شارات الرتب المذكورة اعلاه بالقماش موضوع البند (٤) من الفقرة (ج) ، بحيث يتم تثبيتها بين الشارة والقماش ذاتي الالتصاق (الخشن) بواسطة الدرز .
٦٣- يتم تثبيت قماش ذاتي الالتصاق (خشن) على الشارة بطريقة الدرز وبنفس مساحة الشارة ويكون جزءاً منها .
٦٤- تزود الشارة بنسيج ذاتي الالتصاق (ناعم) بنفس مساحة الشارة أيضاً ويثبت على القسم الخشن للشارة دون درز .
٧- الشكل والقياسات : وفقاً للملحق المرفق رقم (١) أدناه والنماذج المعتمدة لدى الادارة .

هـ- التوضيب : توضع كل شارة داخل كيس من النايلون الشفاف ، وكل مجموعة من نفس الشارات ضمن كرتين .

و- فحص العينات:

- يتم فحص الشارة من قبل الادارة في المختبرات المعتمدة والمرخصة داخل وخارج لبنان على أن تكون تكاليف الفحوصات على عاتق المتعهد .
- يعتمد المعدل الوسطي لنتائج التحاليل المجراة في المختبرات المختلفة .
ز- طريقة أخذ وإحتساب نتائج الفحوصات المخبرية :
تؤخذ عشوائياً من كل دفعة يتم تسليمها من قبل المتعهد شارة (عدد ٢) على الاقل للفحص ، على ان يعتمد المعدل الوسطي لنتيجة الفحص .
ح- يتم رفض البضاعة عند مخالفة المتعهد لإحدى البنود المدرجة أدناه :
١- اذا ما كانت نسبة الصوف المستخدمة في القماش الاساسي ادى من ٦٠ % .
٢- اذا كان التطريز غير كثيف مما يسمح بظهور القماش الاساسي تحته .
٣- اذا كان التطريز الفني لرتبة (معاون ومعاون اول) غير مقصب .

رئيس مصلحة اللوازم
العميد غابرييل يمين يمين

رئيس المكتب الفني
المقدم نييل غانم

ملحق رقم (١)

رسومات الشارات

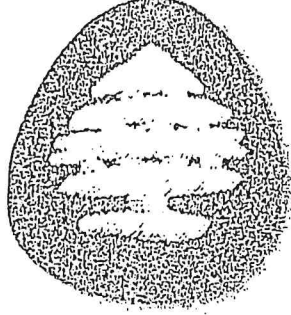

معاون

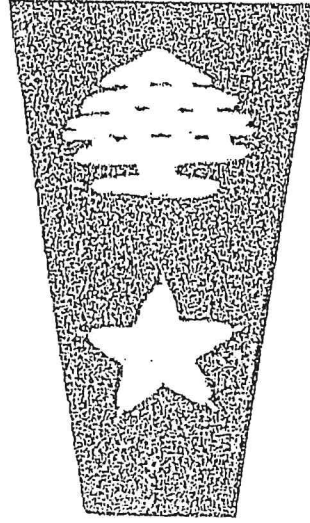

معاون اول

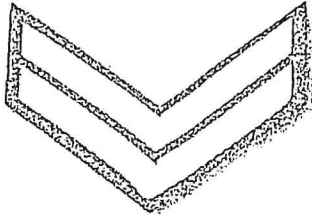

رقيب

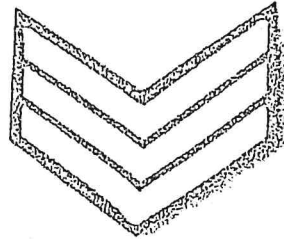

رقيب اول

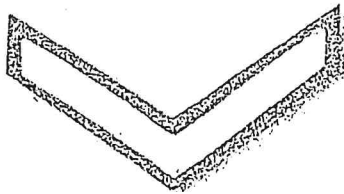

عريف

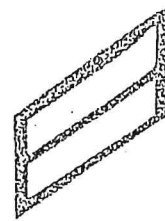

رقيب متمرن

رئيس مصلحة اللوازم

العميد غالي يمين يمين

رئيس وعضو

اللواء راند عبد الله

رئيس المكتب الفني

المقدم نبيل غانم

04/1